

Поручение № 2800
на реализацию арестованного имущества
ООО «ССБ»

10.02.2020

Территориальное управление Федерального агентства по управлению государственным имуществом в Московской области (далее – Территориальное управление) в лице Заместителя руководителя Фирсова Максима Валерьевича, действующего на основании Приказа от «27» января 2020 № 23-К, постановлением судебного пристава-исполнителя от 16.12.2019 (ОСП по Раменскому району УФССП России по Московской области), уведомлением о готовности к реализации арестованного имущества от 22.01.2020 № 50902/20/5727/34-33-2020, распределенным на заседании комиссии, уполномоченной распределять арестованное имущество **30.01.2020**, поручает принять от судебного пристава-исполнителя Фадеев Сергей Александрович имущество и/или документы, принадлежащее должнику **Филипенкову Олегу Борисовичу**, арестованное в ходе исполнительного производства (№ 83285/19/50034-ИП от 05.10.2018) и реализовать на торгах:

Наименование позиции имущества	Количество	Единицы измерения	Оценочная стоимость за единицу изм., руб	Общая стоимость, руб.	Местонахождение позиции имущества	Заложное	Примечание
Автотранспортное средство Хендэ IX 35, 2015 г.в., г/н С528АУ750	1,00	Штука (шт)		583000,00		Нет	VIN TMAJU81E DFJ798887

Денежные средства, вырученные от реализации имущества, принять на расчетный счет Территориального управления. Перечислить денежные средства на расчетный счет УФК по Московской области (ТУ Росимущества в Московской области) по следующим реквизитам:

Наименование банка: ГУ Банка России по ЦФО г. Москва 35

ИНН: 7716642273

КПП: 770201001

БИК: 044525000

Лицевой счет: 05481А18500

Расчетный счет: 40302810345251000012В платежном поручении указать назначение платежа: «Оплата за имущество, арестованное в ходе исполнительного производства № 83285/19/50034-ИП от 05.10.2018 приставом-исполнителем – Фадеев Сергей Александрович. Должник – Филипенков Олег Борисович». Копию платежного поручения представить в Росимущество.

Заместитель руководителя

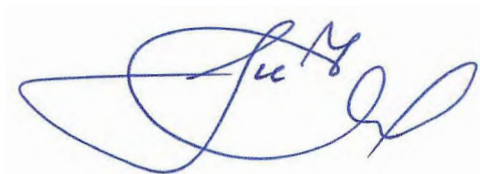

М.В. Фирсов

1

2800

Фр-14/199-120

Территориальное управление
Федерального агентства по управлению
государственным имуществом
в Московской области

УВЕДОМЛЕНИЕ № 34-33-2020
о готовности к реализации
арестованного имущества

«22» января 2019 г.

г. Красногорск

Управление Федеральной службы судебных приставов по Московской области, поручает Территориальному управлению Федерального агентства по управлению государственным имуществом в Московской области реализацию следующего имущества:

№ п/п	Наименование предметов и их характеристика	Количество	Общая стоимость
1.	Автотранспортное средство ХЕНДЭ IX 35, 2015 г.в., гос.номер С528АУ750	1	583 000,00 руб.
	Итого:	1	583 000,00 руб.

Вышеуказанное имущество арестовано судебным приставом-исполнителем Раменского районного отдела судебных приставов УФССП России по Московской области С.А. Фадеевым (акт о наложении ареста (описи имущества) от 16.05.2019) по исполнительному производству № 83285/19/50034-ИП от 05.10.2018, возбужденному на основании исполнительного документа: Исполнительный лист ФС № 022252667 от 07.08.2018, выданного органом: Белокалитвинским городским судом Ростовской области по делу № 2-778/2018 от 04.08.2018, предмет исполнения: именные взыскания имущественного характера не в бюджеты РФ размере 3798609,25 руб., в отношении должника: **Филипенкова Олега Борисовича**, в пользу взыскателя: Токарева Сергея Валерьевича.

Начальник отдела организации работы по
реализации имущества должников УФССП
России по Московской области



Л.П. Зайцева



Управление Федеральной службы судебных приставов по Московской области
Раменский районный отдел судебных приставов УФССП России по Московской области
ул. Воровского, д. 1, А, г. Раменское, Московская обл., Россия, 140105
от 16.12.2019 № 50034/19/418350 Тел. +7(496)467-45-68 Факс (49646)7-45-68 Адрес электронной почты osp50034@r50.fssprus.ru

Заявка на торги арестованного имущества

16.12.2019 г.

Судебный пристав-исполнитель Раменский РОСП УФССП России по Московской области УФССП России по Московской области, адрес подразделения: ул. Воровского, д. 1, А, г. Раменское, Московская обл., Россия, 140105, Фадеев Сергей Александрович, рассмотрев материалы исполнительного производства от 05.10.2018 № 83285/19/50034-ИП, возбужденного на основании исполнительного документа Исполнительный лист № ФС № 022252667 от 07.08.2018, выданного органом: Белокалитвинский городской суд по делу № 2-778/2018, вступившему в законную силу 04.08.2018, предмет исполнения: Иные взыскания имущественного характера не в бюджеты РФ в размере: 3 798 609,25 руб., в отношении должника: Филипенкова Олега Борисовича,

, в пользу взыскателя: Токарева Сергея Валерьевича,

в соответствии с договором поручения от _____ г. № _____, заключенным между УФССП России по Московской области и _____, просит организовать и провести торги имуществом должника в рамках исполнительного производства № 83285/19/50034-ИП, возбужденного 05.10.2018 г.

Постановление о наложении ареста на недвижимое имущество должника вынесено судебным приставом-исполнителем 16.05.2019 г.

Акт о наложении ареста (описи имущества) составлен 16.05.2019 г.

Описи и аресту подвергнуто и передается на реализацию следующее имущество:

Наименование имущества и его характеристика	Количество	Минимальная начальная цена за ед. изм. (руб.)	Стоимость (руб.)
автомобиль Хендэ IX 35 2015 года выпуска г.н. С 528 АУ 750	1,00	583 000,00	583 000,00

Итого на сумму 583 000,00 руб.

Оценка имущества АО "РентКонтракт".

Прошу организовать реализацию имущества путем проведения торгов, количество лотов: 1 (один) лот .

На 16.12.2019 г. остаток долга составляет: 3 798 609,25 руб.

Приложение:

1. Копия исполнительного документа.
2. Копия акта описи и ареста имущества от 16.05.2019 г.
3. Документы, подтверждающие имущество (правоустанавливающие, содержащие технические характеристики).
4. Документ, определяющий стоимость имущества (в случаях, когда оценка проводилась специалистом).

Судебный пристав-исполнитель



(подпись)

С.А. Фадеев

К и/п № 83285/19/50034-ИП



Управление Федеральной службы судебных приставов по Московской области

Раменский районный отдел судебных приставов УФССП России по Московской области

ул. Воровского, д. 1, А, г. Раменское, Московская обл., Россия, 140105
Тел. +7(496)467-45-68 Факс (49646)7-45-68 Адрес электронной почты
osp50034@r50.fssprus.ru

ПОСТАНОВЛЕНИЕ о передаче арестованного имущества на торги

16.12.2019 г.

Судебный пристав-исполнитель Раменский РОСП УФССП России по Московской области УФССП России по Московской области, адрес подразделения: ул. Воровского, д. 1, А, г. Раменское, Московская обл., Россия, 140105, Фадеев Сергей Александрович, рассмотрев материалы исполнительного производства от 05.10.2018 № 83285/19/50034-ИП, возбужденного на основании исполнительного документа Исполнительный лист № ФС № 022252667 от 07.08.2018, выданного органом: Белокалитвинский городской суд по делу № 2-778/2018, вступившему в законную силу 04.08.2018, предмет исполнения: Иные взыскания имущественного характера не в бюджеты РФ в размере: 3 798 609,25 руб., в отношении должника: Филипенкова Олега Борисовича,

Валерьевича,

, в пользу взыскателя: Токарева Сергея

УСТАНОВИЛ:

Во исполнение требований указанного исполнительного документа 16.05.2019 г. арестовано имущество, которое подлежит дальнейшей реализации путем проведения торгов.

На основании изложенного, руководствуясь статьями 6, 14, 68, 69, 87, 89, 91, 92 Федерального закона от 02 октября 2007 г. № 229-ФЗ «Об исполнительном производстве»,

ПОСТАНОВИЛ:

1. Передать в ТУ Росимущество по Московской области (далее — Росимущество) на реализацию на открытых торгах, проводимых в форме аукциона, следующее имущество:

№	Описание имущества (наименование, существенные характеристики)	Кол-во, мера, вес	Оценка за ед. изм. (руб.)	Общая стоимость (руб.)	Примечание
1	автомобиль Хендэ IX 35 2015 года выпуска г.н. С 528 АУ 750	1,00	583 000,00	583 000,00	

Итого на сумму 583 000,00 руб. в количестве 1 лот.

Оценка имущества произведена АО «Рентконтракт».

Отчет специалиста-оценщика от 16.12.2019 № р-184-10.

Постановление судебного пристава-исполнителя об оценке имущества (или имущественного права) от 29.11.2019 № 50034/19/418060 направлено сторонам исполнительного производства «___» _____ г.

2. Обязать Росимущество:

2.1. Принять на реализацию путем проведения открытых торгов в форме аукциона арестованное имущество (документы, характеризующие арестованное имущество) по акту приема-передачи в сроки, установленные частью 7 статьи 87 Федерального закона от 02 октября 2007 г. № 229-ФЗ «Об исполнительном производстве».

2.2. В десятидневный срок с момента получения имущества должника по акту о приеме-передаче разместить информацию о реализуемом имуществе в информационно-телекоммуникационных сетях общего пользования.

В течение семи рабочих дней после опубликования извещения письменно сообщить судебному приставу-исполнителю информацию о соответствующем сайте информационно-телекоммуникационных сетей общего пользования.

Обеспечить прием заявок на участие в торгах в форме аукциона по месту нахождения арестованного имущества.

2.3. Обеспечить по требованию судебного пристава-исполнителя представление (ознакомление) любых документов или информации, связанных с проведением торгов на любой стадии их подготовки и проведения по месту нахождения судебного пристава-исполнителя.

2.4. В случае объявления торгов несостоявшимися уведомить об этом судебного пристава-исполнителя и представить ему протокол о признании торгов несостоявшимися не позднее даты наступления указанного события.

2.5. В случае объявления торгов несостоявшимися организовать повторные торги не ранее десяти дней, но не позднее одного месяца со дня объявления торгов несостоявшимися.

2.6. Соблюдать сроки реализации, возврата нереализованного имущества, перечисления денежных средств, вырученных от реализации, представления отчетных документов, а также иные условия,





Постановление о передаче на реализацию
на торгах
к ИП № 83285/19/50034-ИП

предусмотренные Федеральным законом от 02.10.2007 № 229-ФЗ «Об исполнительном производстве» и Соглашением ФССП России № 0001/13, Росимущества № 01-12/65 от 30.04.2015.

3. Предупредить руководителя Росимущества, что нарушение лицом, не являющимся должником, законодательства об исполнительном производстве, выразившееся в невыполнении законных требований судебного пристава-исполнителя, влечет административную ответственность в соответствии с частью 3 статьи 17.14 Кодекса Российской Федерации об административных правонарушениях.

4. Постановление направить в специализированную организацию для исполнения;

5. Копию настоящего постановления направить: сторонам исполнительного производства.

Постановление может быть обжаловано в порядке подчиненности вышестоящему должностному лицу службы судебных приставов или оспорено в суде в десятидневный срок.

Судебный пристав-исполнитель

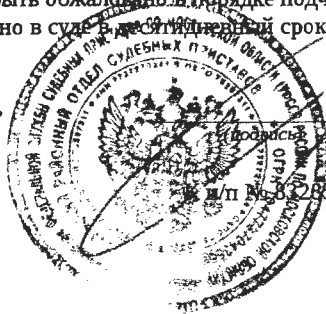

Фадеев С.А.

к/п № 83285/19/50034-ИП





Управление Федеральной службы судебных приставов по Московской области
Раменский районный отдел судебных приставов УФССП России по Московской области
140105, Россия, Московская обл., г. Раменское, ул. Воровского, д. 1, А,
от 16.05.2019 № 50034/19/111883 Тел. +7(496)467-45-68 Факс (49646)7-45-68 Адрес
электронной почты osp50034@r50.fssprus.ru

В ДЕЛО

Постановление о наложении ареста

05.2019

г. Раменское

Судебный пристав-исполнитель (Код по РДФГГС: 11-3-4-105) Раменский РОСП УФССП России по Московской области (Код по ВКСП: 50034), адрес подразделения: 140105, Россия, Московская обл., г. Раменское, Воровского, д. 1, А, , Фадеев Сергей Александрович, рассмотрев постановление о поручении № ФС № 022252667 от 07.08.2018 по исполнительному производству, возбужденного Фадеев Сергей Александрович на основании исполнительного документа исполнительный лист (1) № ФС № 022252667 от 07.08.2018, выданный органом: Люканинский городской суд (Адрес: 347040, г. Белая Калитва, ул. Гагарина, д. 50) по делу № 2-778/2018 от 14.08.2018, предмет исполнения: Иные взыскания имущественного характера не в бюджеты РФ (1160000) в размере: 798 609.25 р., в отношении должника (тип должника: физическое лицо): Филипенков Олег Борисович,

исполнителя: Токарев Сергей Валерьевич, в пользу

УСТАНОВИЛ:

В соответствии со статьей 64 Федерального закона от 02.10.2007 № 229-ФЗ "Об исполнительном производстве" исполнительными действиями являются совершаемые судебным приставом-исполнителем в соответствии с настоящим Федеральным законом действия, направленные на создание условий для применения мер принудительного исполнения, а равно на понуждение должника к полному, правильному и своевременному исполнению требований, содержащихся в исполнительном документе.

Руководствуясь: ст. 14, ч. 2 ст. 30, ст. 6, ст. 64, ст. 80 ФЗ «Об исполнительном производстве»

ПОСТАНОВИЛ:

Произвести арест имущества, принадлежащего должнику Филипенкову Олегу Борисовичу, в размере и объеме, необходимых для исполнения требований исполнительного документа с учетом взыскания исполнительского сбора и расходов по совершению исполнительных действий.

Порядок обжалования (ФЗ229_СТ121_Ч1), Постановление может быть обжаловано в порядке подчиненности вышестоящему должностному лицу службы судебных приставов или оспорено в суде в десятидневный срок (ч. 1 ст. 21 ФЗ «Об исполнительном производстве»)

Копию настоящего постановления направить:

- Токарев Сергей Валерьевич,
- Филипенков Олег Борисович,

Результат проверки ЭП: Метка времени не прошла проверку

ПОДЛИННИК ЭЛЕКТРОННОГО ДОКУМЕНТА,
ПОДПИСАННОГО ЭП, ХРАНИТСЯ В АИС ФССП РОССИИ

Сертификат 1085DA7AC40CCEA8E9114929CD273F44
Владелец Фадеев Сергей Александрович
Действителен с 05.02.2019 по 05.02.2024
Выдан Федеральная служба судебных приставов
Должность Судебный пристав-исполнитель
Метка времени: 16.05.2019, 19:17:21 Moscow Standard Time / 16.05.2019
Дата документа: 16.05.2019
Номер документа: 50034/19/111883

Судебный пристав-исполнитель

Фадеев Сергей Александрович

Вид документа: О IP АКТ ARREST, Идентификатор: 46341135277013

Идентификатор ИП: 46341133482759

СПИ, ведущий ИП Фадеев Сергей Александрович

Формат: http://www.fssprus.ru/namespace/order/2017/2

Токарев С.В. *Фадеев С.А.* *Токарев С.В.*

КОПИЯ
ВЕРНА

КАРТА ВНЕШНЕГО ВИДА

"Р" - Ремонт

"О" - Вмятина

"Х" - Повреждение

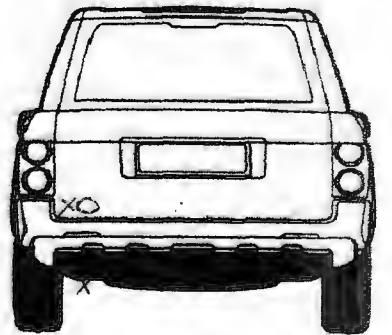
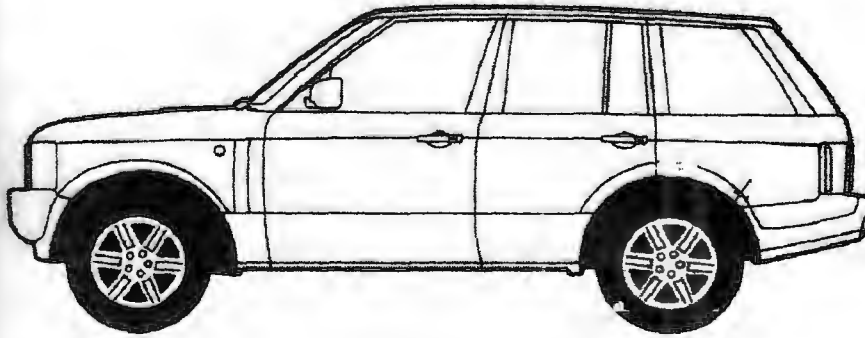
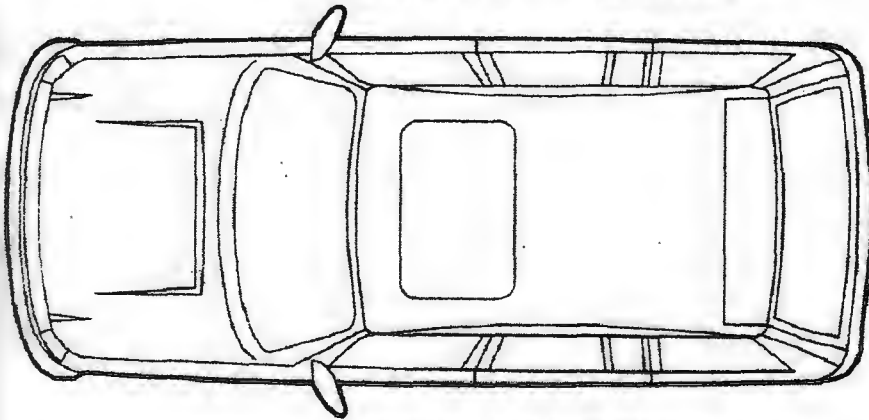
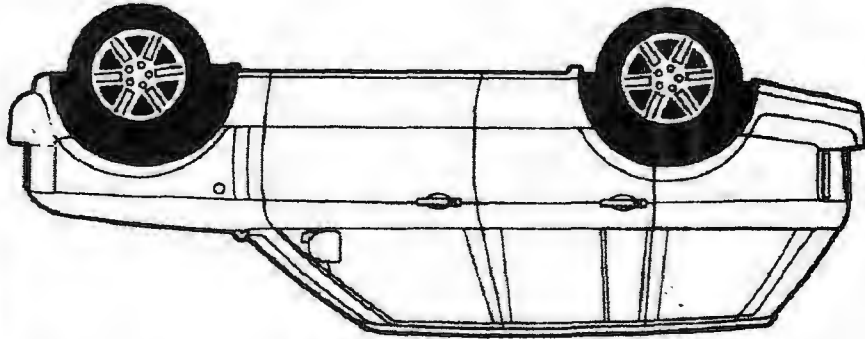

Удалены скрытые дефекты.

Судебный пристав-исполнитель

Вашинского РСОА Сурес? С-А

Поняты:

1. Шурькин А. Г.

«Аллы»

2. Шурькина Анна Геннадьевна

«Аллы»

Другие лица:

СПИ. Вашинского РСОА

Токар

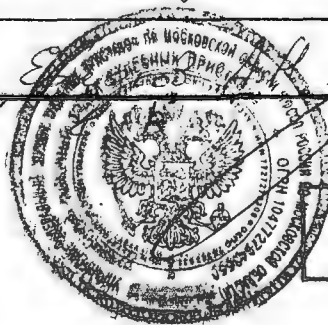

КОПИЯ
ВЕРНА



Управление Федеральной службы судебных приставов по Московской области
 Раменский районный отдел судебных приставов УФССП России по Московской области
 140105, Россия, Московская обл., г. Раменское, ул. Воровского, д. 1, А,
 от 17.05.2019 № 50034/19/112047 Тел. +7(496)467-45-68 Факс (49646)7-45-68 Адрес
 электронной почты osp50034@r50.fssprus.ru

В ДЕЛО

Постановление о назначении хранителя

5.2019

г. Раменское

Судебный пристав-исполнитель (Код по РФДГГС: 11-3-4-105) Раменский РОСП УФССП России по Московской области (Код по ВКСП: 50034), адрес подразделения: 140105, Россия, Московская обл., г. Раменское, Воровского, д. 1, А, Фадеев Сергей Александрович, рассмотрев постановление о поручении № ФС № 022252667 от 07.08.2018 по исполнительному производству, возбужденного Фадеев Сергей Александрович на основании исполнительного документа исполнительный лист (1) № ФС № 022252667 от 07.08.2018, выданный органом: Калитвинский городской суд (Адрес: 347040, г. Белая Калитва, ул. Гагарина, д. 50) по делу № 2-778/2018 от 08.2018, предмет исполнения: Иные взыскания имущественного характера не в бюджеты РФ (1160000) в размере: 798 609.25 р., в отношении должника (тип должника: физическое лицо): Филипенков Олег Борисович,

, в пользу

искателя: Токарев Сергей Валерьевич,

УСТАНОВИЛ:

В ходе исполнения исполнительного документа по акту о наложении ареста (описи имущества) от 16.05.2019 наложен арест на следующее имущество должника:

ID 46341013137889: а/м Хендэ IX 35 2015 года выпуска г.н. С 528 АУ 750 в количестве 1(шт, Код по ОКЕИ очередность имущества 4, цена за единицу согласно акту описи и ареста 500 000 р.

Итого 1,00 наименований на сумму 500 000,00 р.

В ходе исполнения исполнительного документа 16.05.2019 наложен арест.

ID 46341013137889 а/м Хендэ IX 35 2015 года выпуска г.н. С 528 АУ 750 в количестве 1.000 (шт, код по ОКЕИ очередность имущества: 4, цена за единицу согласно акту описи и ареста 500 000 р., стоимость согласно акту описи и ареста 500 000 р..

Руководствуясь: ст. 14, ст. 64, ст. 86 ФЗ «Об исполнительном производстве»

ПОСТАНОВИЛ:

1. Назначить ответственным хранителем арестованного имущества Токарев Сергей Валерьевич,

2. Установить место хранения имущества

3. Установить режим хранения арестованного имущества без права пользования имуществом.

4. Предупредить ответственного хранителя о том, что изменение места хранения арестованного имущества, а также передача его другим лицам без письменного разрешения судебного пристава-исполнителя запрещается. Об уголовной ответственности по статье 312 УК РФ за растрату, отчуждение, вскрытие или незаконную передачу имущества, ввергнутого описи и аресту и вверенного на хранение предупрежден.

17.05.2019 (дата и подпись ответственного хранителя)

Порядок обжалования (ФЗ229_СТ121_Ч1), Постановление может быть обжаловано в порядке подчиненности вышестоящему должностному лицу службы судебных приставов или оспорено в суде в десятидневный срок (ч. 1 ст.

ФЗ «Об исполнительном производстве»)

Копию настоящего постановления направить:

Токарев Сергей Валерьевич,

Токарев Сергей Валерьевич,

Филипенков Олег Борисович,

Результат проверки ЭП: Метка времени не прошла проверку



ПОДПИСНИК ЭЛЕКТРОННОГО ДОКУМЕНТА,
ПОДПИСАНИЕ ЭП. ХРАНИТСЯ В АИС ФССП РОССИИ

Сертификат 1085DA7AC40CCEABE9114929CD273F44
 Владелец Фадеев Сергей Александрович
 Действителен с 05.02.2019 по 03.02.2024
 Выдан Федеральная служба судебных приставов
 Должность Судебный пристав-исполнитель
 Метка времени: 17.05.2019, 15:19:06 Moscow Standard Time
 Дата документа: 17.05.2019
 Номер документа: 50034/19/112047

Фадеев Сергей
Александрович

Судебный пристав-исполнитель

Ид документа: О IP_ACT_ARR_SETSTOR, Идентификатор: 46341133482759

ИИ. ведущий ИП Фадеев Сергей Александрович

Адрес: http://www.fssprus.ru/namespace/order/2017/2

